

Ελληνική

Ακαδημία

Βιομηχανικής

Ιδιοκτησίας

---

14<sup>ο</sup> Σεμινάριο Ερμούπολης

Κοινωνία της Πληροφορίας

18-21.07.19

---

Ευρωπαϊκή Στρατηγική

στα

χρόνια της

ύστερης παγκοσμιοποίησης

# 3 Στιγμές

> EPO Strategic Plan 2023 (SP2023)

> Στρατηγική Έξυπνης Βιομηχανικής Ιδιοκτησίας (Ελλάδα)

> Ελληνική Ακαδημία Βιομηχανικής Ιδιοκτησίας

1

> EPO Strategic Plan 2023 (SP2023)

# Importance of IPR-intensive industries for EU economy

## Contribution to EU GDP



## Share of EU employment



## Contribution to EU trade

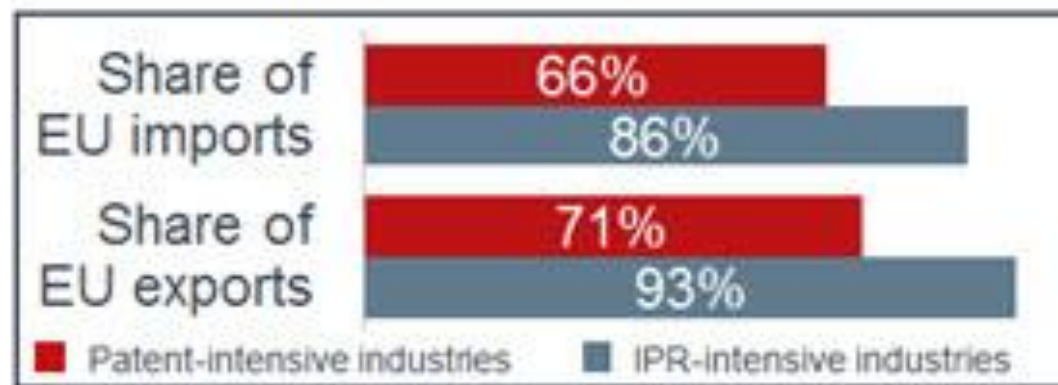

## Wage premium

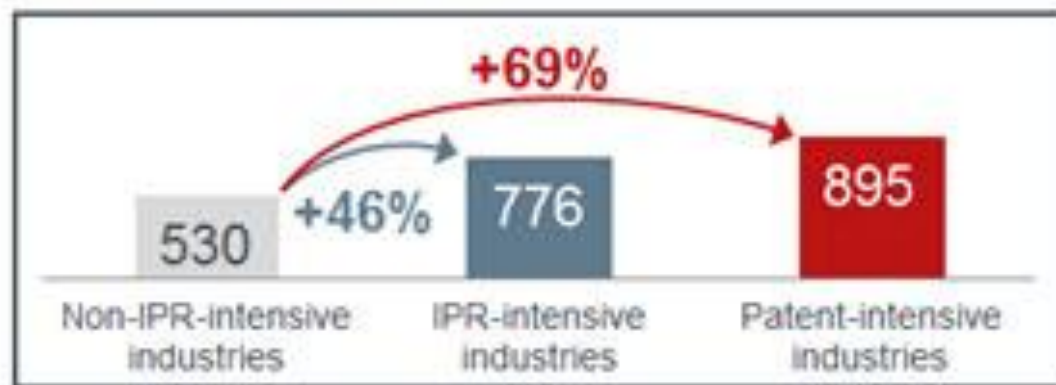

Source: IPR-intensive industries and economic performance in the European Union – Joint Report 2016 from the EPO and EUIPO- Data 2011-2013.

Note: IPR: IP rights: trade marks, patents, designs, copyrights, geographical indications and plant variety rights.

## **Mission**

*As the patent office for Europe, we are proud to deliver high-quality patents and efficient services that foster innovation, competitiveness and economic growth.*

## **Vision**

*We will empower and motivate our staff to set worldwide standards in intellectual property. Our Office will be effective and transparent, respond to the needs of our users and be agile in managing the changing demands and conditions of a dynamic global patent system. Our work will contribute to a safer, smarter and more sustainable world.*

## **Values**

*All our relationships within our office and with partners around the world will prosper through trust, fairness, mutual respect, adaptability, collaboration and a commitment to excellence.*

## **Business slogan**

*Committed to excellence*

# Τι είναι το ΕΠΟ

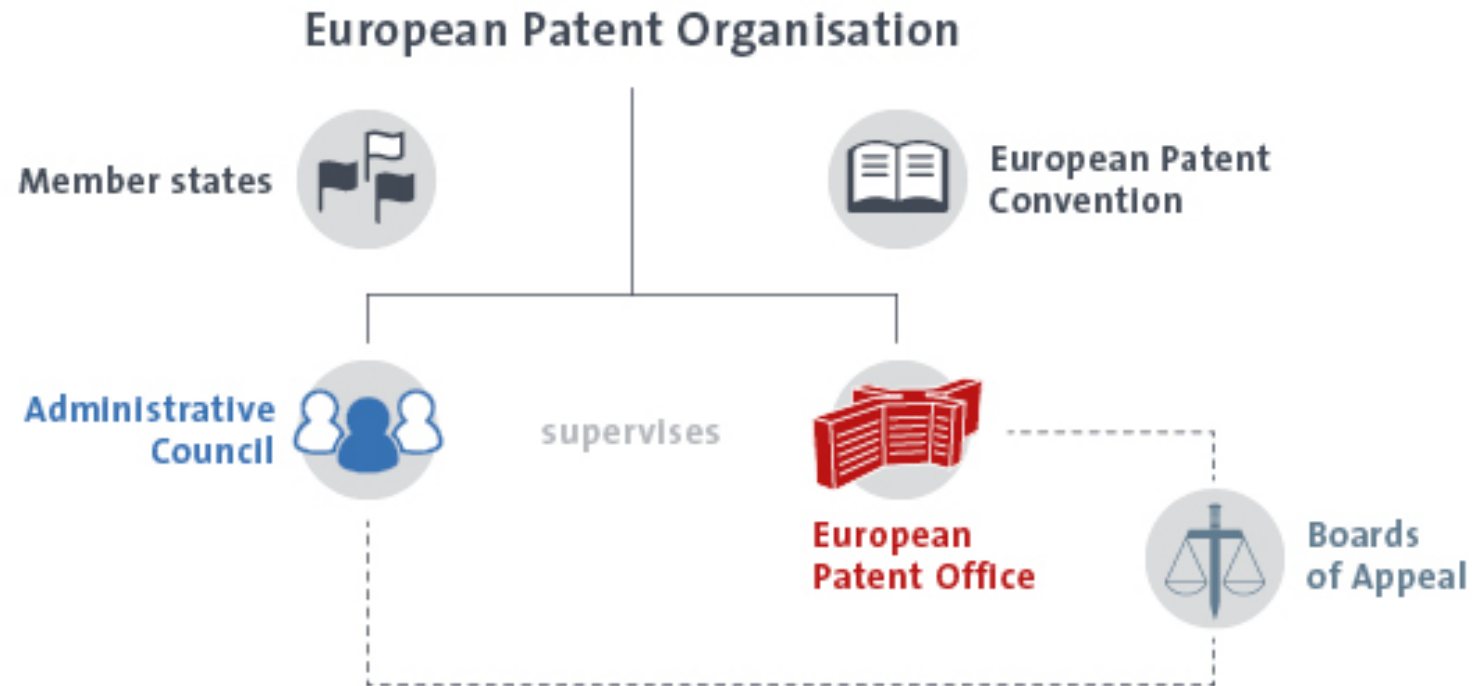

# Long term growth in applications

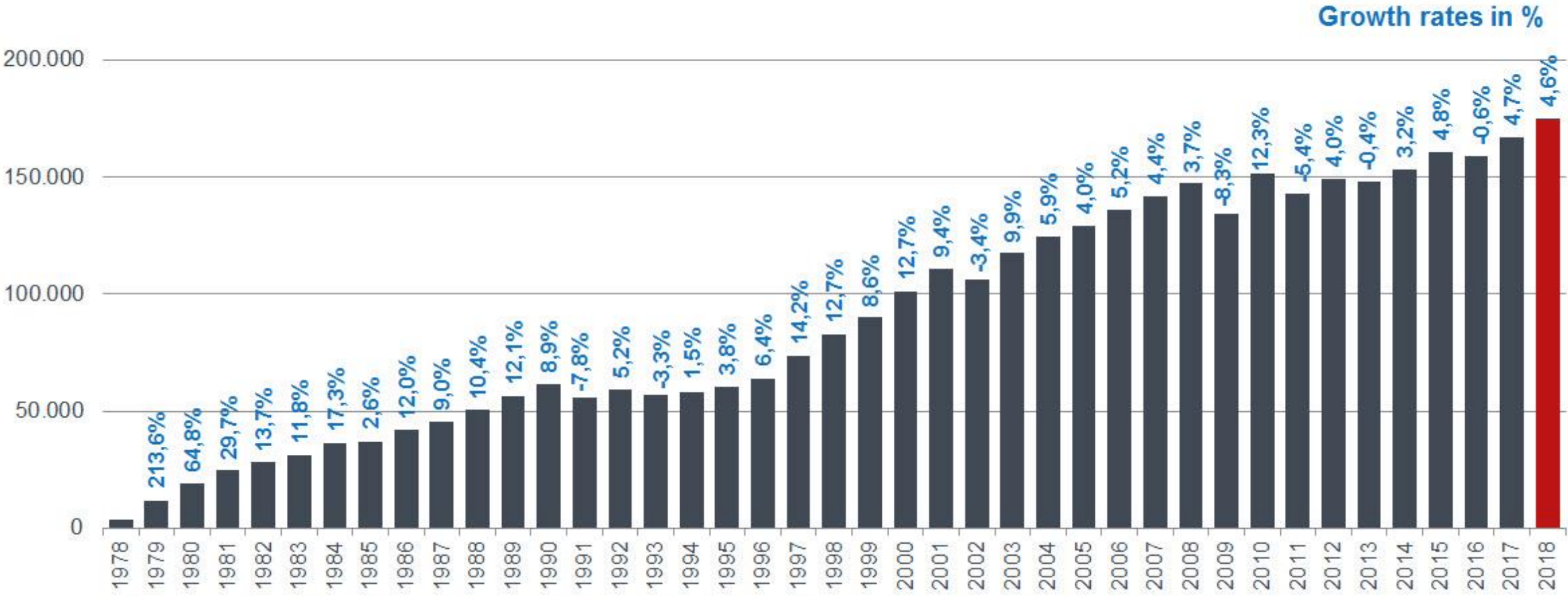

European patent applications include direct European applications (Direct) and international (PCT) applications that entered the European phase during the reporting period (PCT regional).

## World's largest collection of prior art documents

**1.3**  
billion

records of patent and non-patent literature

Full coverage of Asian patent literature:  
**50 million** records

Machine translation from  
**31 languages** into English

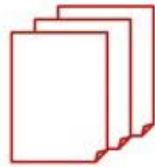

Standards documentation:  
around **3.2 million** documents

**179** databases





# Worldwide patent applications

## Growth from leading Asian countries

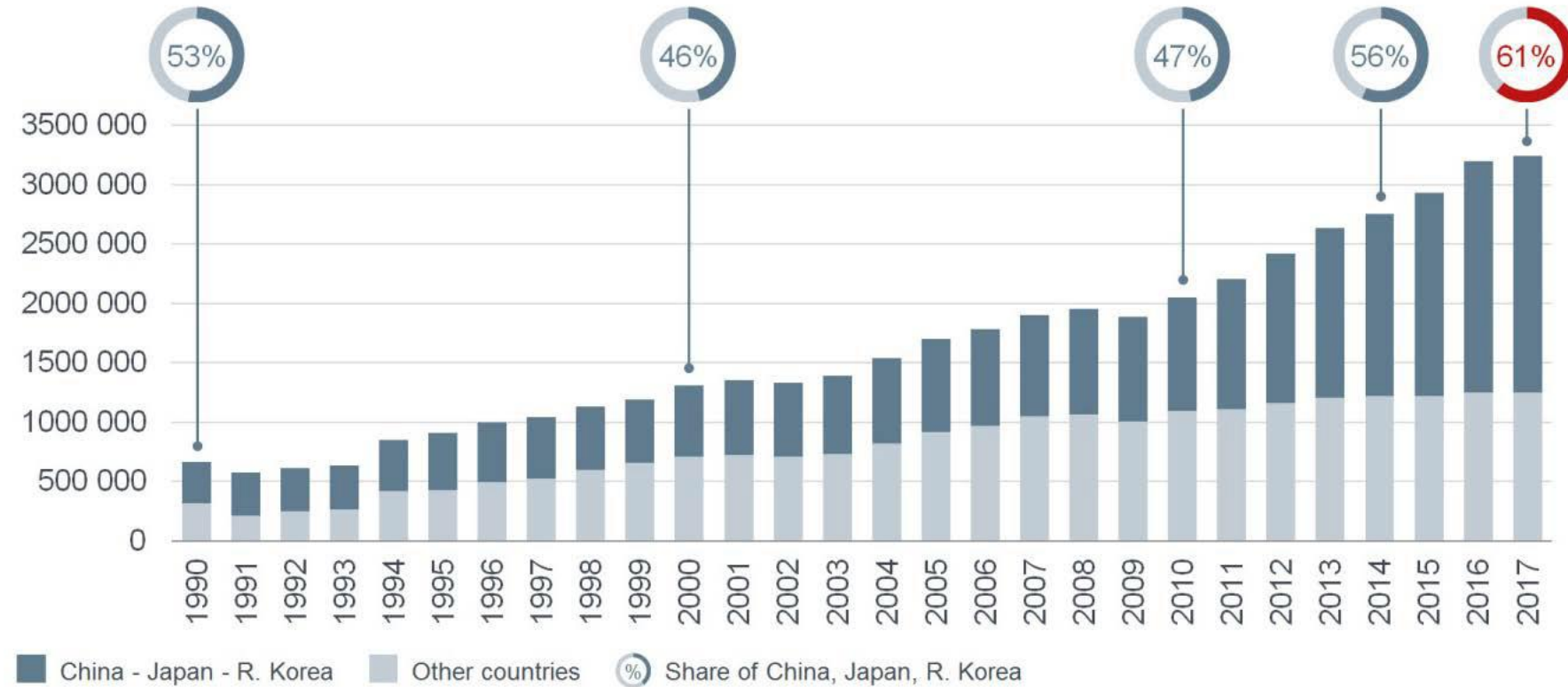

Number of standard documents available to EPO patent examiners

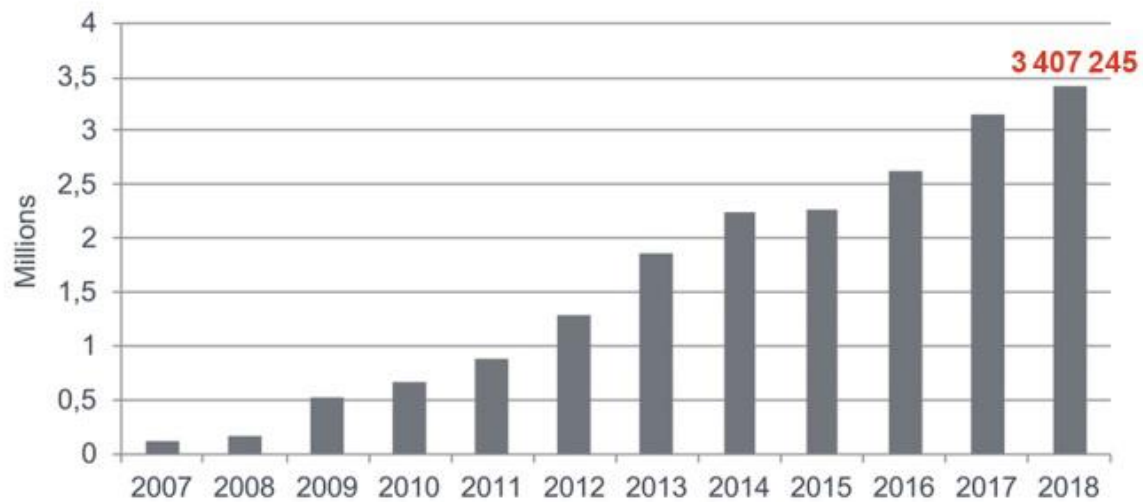

Number of standards citations in EPO search reports

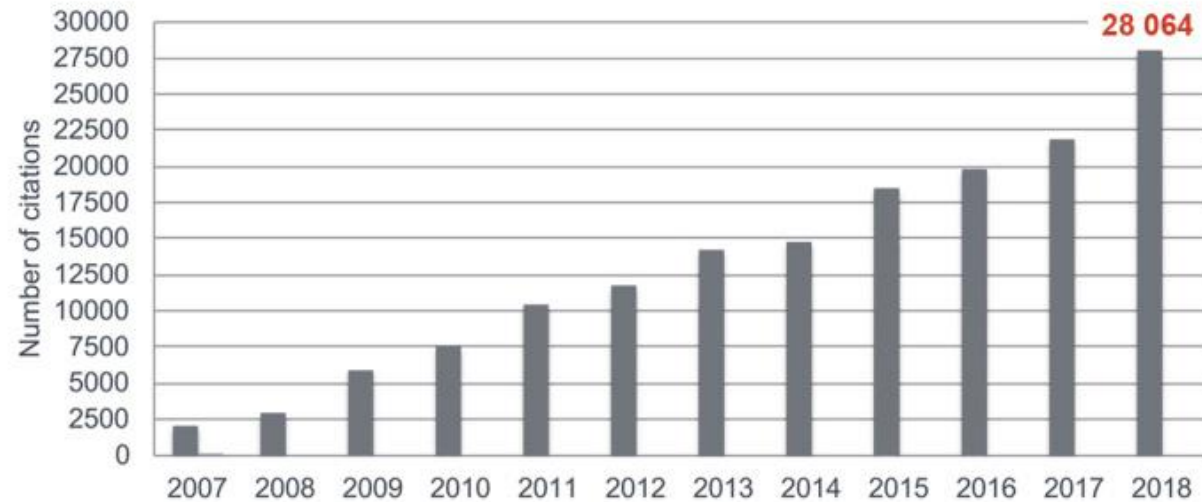

Average number of machine-translated documents consulted by examiners per completed search report 2012-Q1/2019



# Steep rise of 4IR applications at the EPO

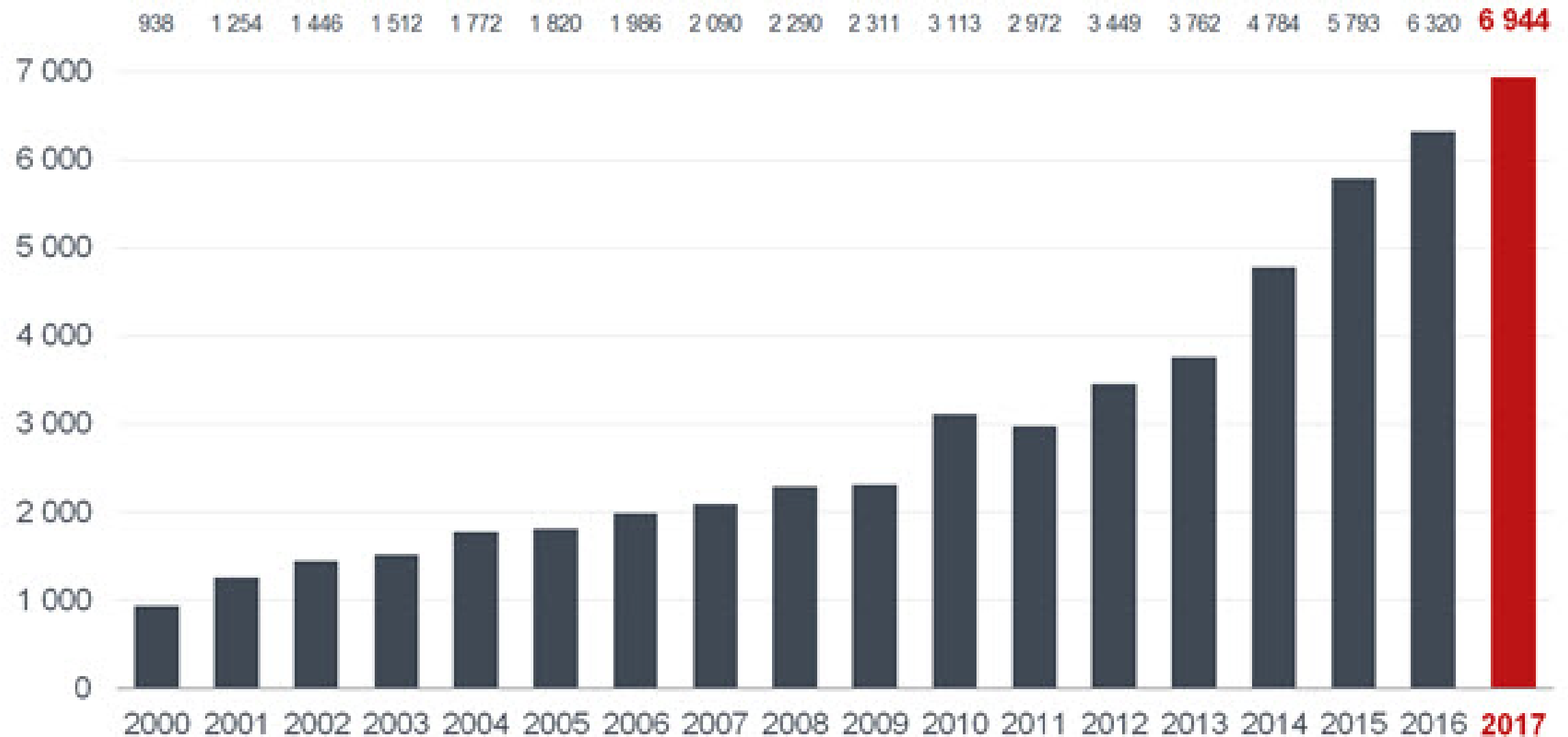

# Στρατηγικής Προτεραιότητες

**Goal 1 – Build an engaged, knowledgeable and collaborative organisation**

**Goal 2 – Simplify and modernise EPO IT systems**

**Goal 3 – Deliver high-quality products and services efficiently**

**Goal 4 – Build a European patent system and network with a global impact**

**Goal 5 – Secure long-term sustainability**

## Ο Στόχος 4

**Key initiative 1: Enhance access to patent information**

**Key initiative 2: Improve access to patent knowledge**

**Key Initiative 3: Maximise the impact of co-operation**

**Key Initiative 4: Define and prioritise co-operation activities**

**Key Initiative 5: Broaden the European patent system and network impact**

5

13901

Αντίθετες

A middle-aged man with glasses and a blue lab coat is smiling and holding a rectangular lithium-ion battery. The battery is silver with a brown top edge. The background is a blurred industrial or laboratory setting with overhead lights.

Lithium-ion battery

A circular award badge with a white center and a red border. The text "WINNER 2019" is written in red capital letters.

**WINNER  
2019**



Opinion

# There May Soon Be Three Internets. America's Won't Necessarily Be the Best.

A breakup of the web grants privacy, security and freedom to some, and not so much to others.

**By The Editorial Board**

The editorial board represents the opinions of the board, its editor and the publisher. It is separate from the newsroom and the Op-Ed section.

Oct. 15, 2018

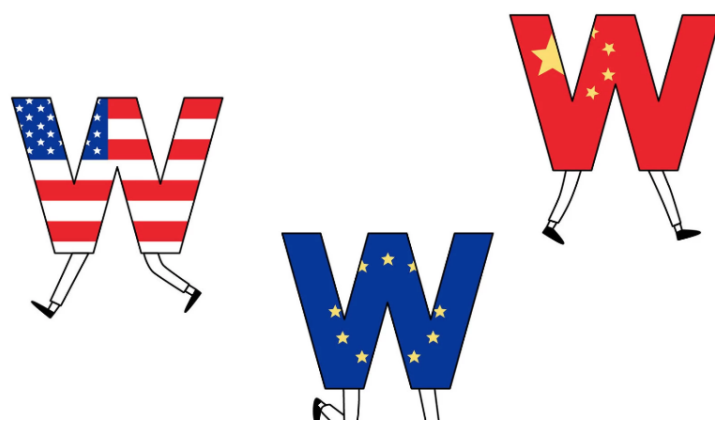



Upgrade



ARCHIVE | SKYCOIN.NET

# Cyberbalkanization and the Future of the Internets

Part I — GLOBAL



Skycoin [Following](#)

Aug 27, 2018 · 15 min read

Balkanization — the division of a region or body into smaller mutually hostile states or groups

“Balkanization” was first used to describe the fragmentation of the Balkan peninsula in Europe into a collection of smaller, mutually hostile countries

Screenshot

# Βασικά συμπεράσματα

- Η σημασία της βιομηχανικής ιδιοκτησίας αυξάνει
- Η Ασία είναι εδώ
- Ποιότητα ή ποσότητα;
- Η εδραίωση των σύνθετων πατεντών
- Η σημασία των Validation Agreements
- Ευρωπαϊκή Ακαδημία Βιομηχανικής Ιδιοκτησίας
- PatLib Net 2.0
- European Patent Network: εμπάθυση
- Τι έρευνα θέλουμε;
- Data Centric Patent System
- Unitary Patent Convention: Κέντρο και περιφέρεια

2

> Ελληνική Στρατηγική Έξυπνης Βιομηχανικής Ιδιοκτησίας

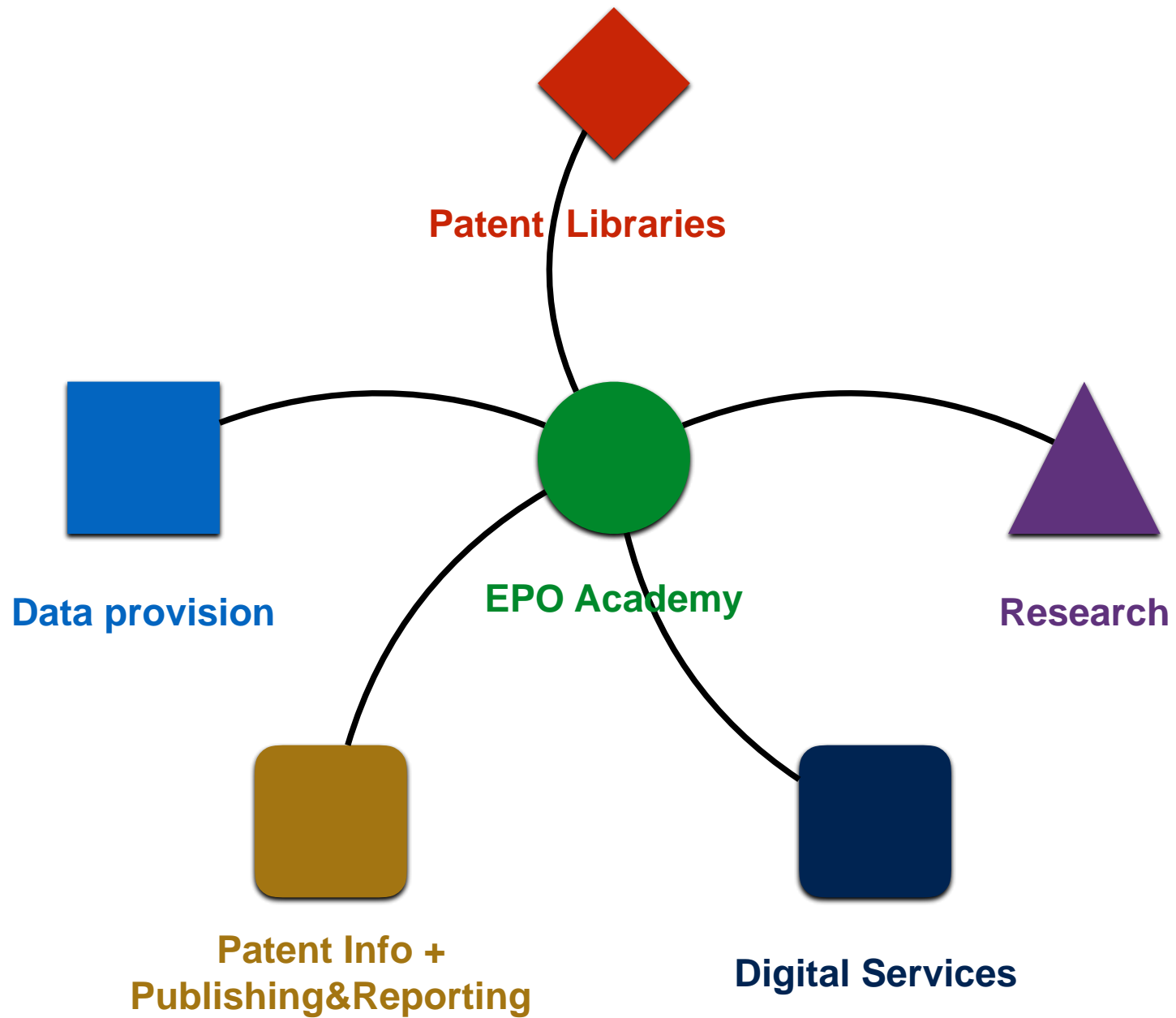

2017



Legal Adjustment

Setting Up  
Regional Libraries

IP Academy Law

Opening Patent  
Profession

2018

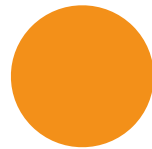

Running  
Regional Libraries

Digitalisation

IP Academy  
Regulations

International  
Presence

2019

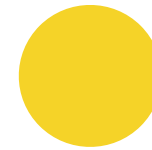

Academy Launch

Pilot digitalisation  
programme complete

IP Council

IP Publications  
(incl. data  
programme)

2020



Full Digitalisation

Full Regional  
IP PatLibs  
in operation

DataCentric  
IP policies

Organisational Reform

# Προς τα που πάμε;

- Έμφαση σε:
  - Περιφέρεια/ S3 2.0
  - Ακαδημία ΒΙ
  - Εθνικό Συμβούλιο ΒΙ
- Ενεργή συμμετοχή στην Ευρωπαϊκή Ακαδημία
  - Προεδρία
- Πρωτοβουλία σε περιφερειακό και διεθνές επίπεδο:
  - European Patent Network
  - ICT Initiative (συνεργασία με Γαλλία + 8 Κράτη Μέλη)
  - Συνεργασία με WIPO + EPLO (WIPO Masters + Summer School)
- Πλήρης ψηφιοποίηση
  - E2E digitalisation
  - Συμμετοχή σε Ευρωπαϊκό πρόγραμμα ICT (το πρόβλημα του Legacy)

3

> Ελληνική Ακαδημία Βιομηχανικής Ιδιοκτησίας



# Τι είναι η ΕΑΒΙ

- Αυτοτελής Υπηρεσία ΟΒΙ (Οικονομική, Δημοσιονομική, Διοικητική Αυτοτέλεια)
- Έχει ως στόχο:
  - Παροχή πιστοποίησης για Συμβούλους Ευρεσιτεχνίας (Patent Attorneys) - qualification
  - Οργάνωση επιμορφωτικών σεμιναρίων – certification
  - Ακαδημαϊκά Προγράμματα (Διδασκαλία και Έρευνα)
- Μέσα:
  - Προϋπολογισμός ΟΒΙ (αυτοχρηματοδοτούμενος)
  - Ίδια έσοδα
- Διασύνδεση:
  - EPLO
  - EPO
  - WIPO
  - CEIPI
  - Ελληνικοί και άλλοι ακαδημαϊκοί φορείς

# Δομή

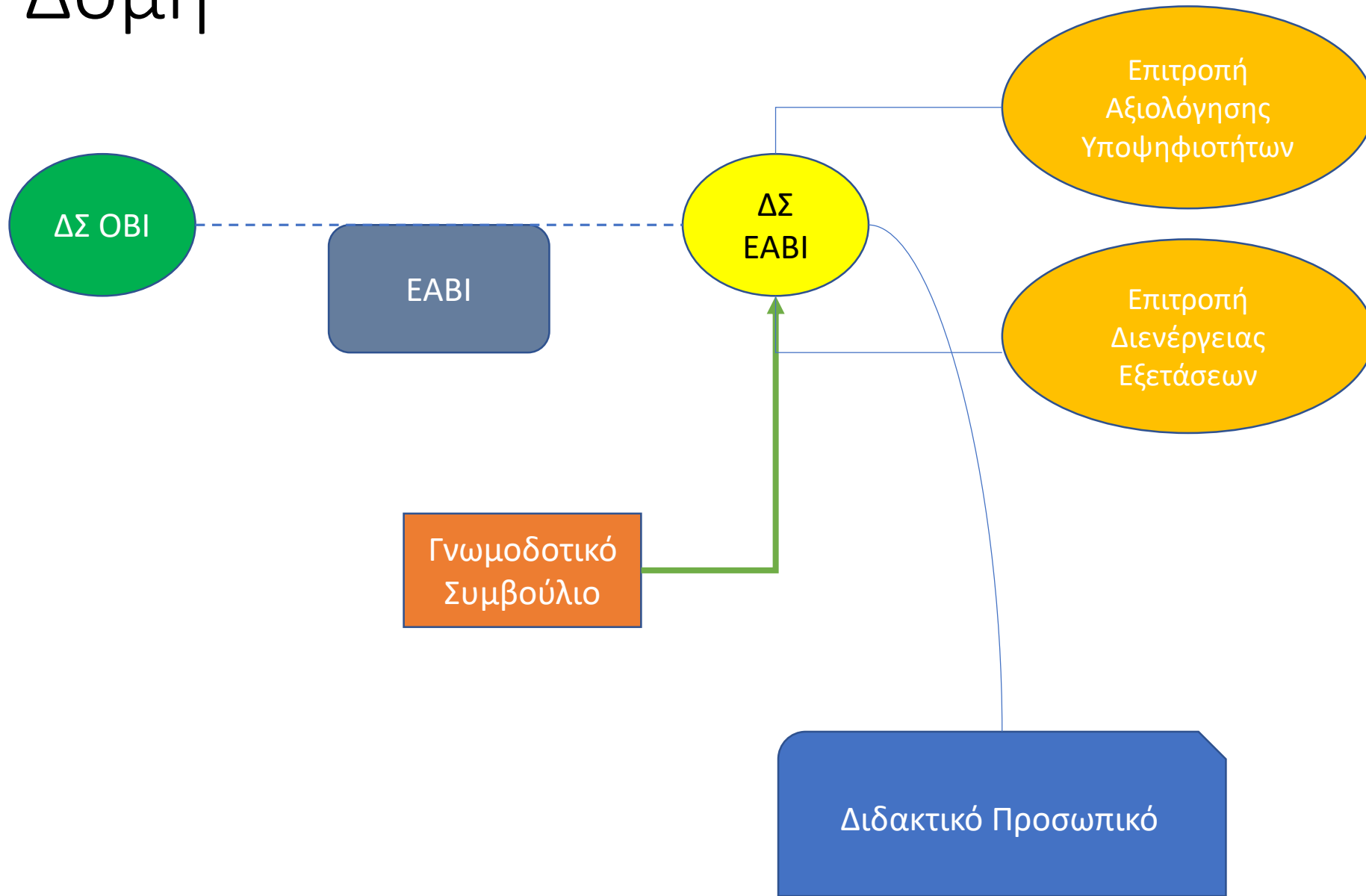

# Συνεργασίες

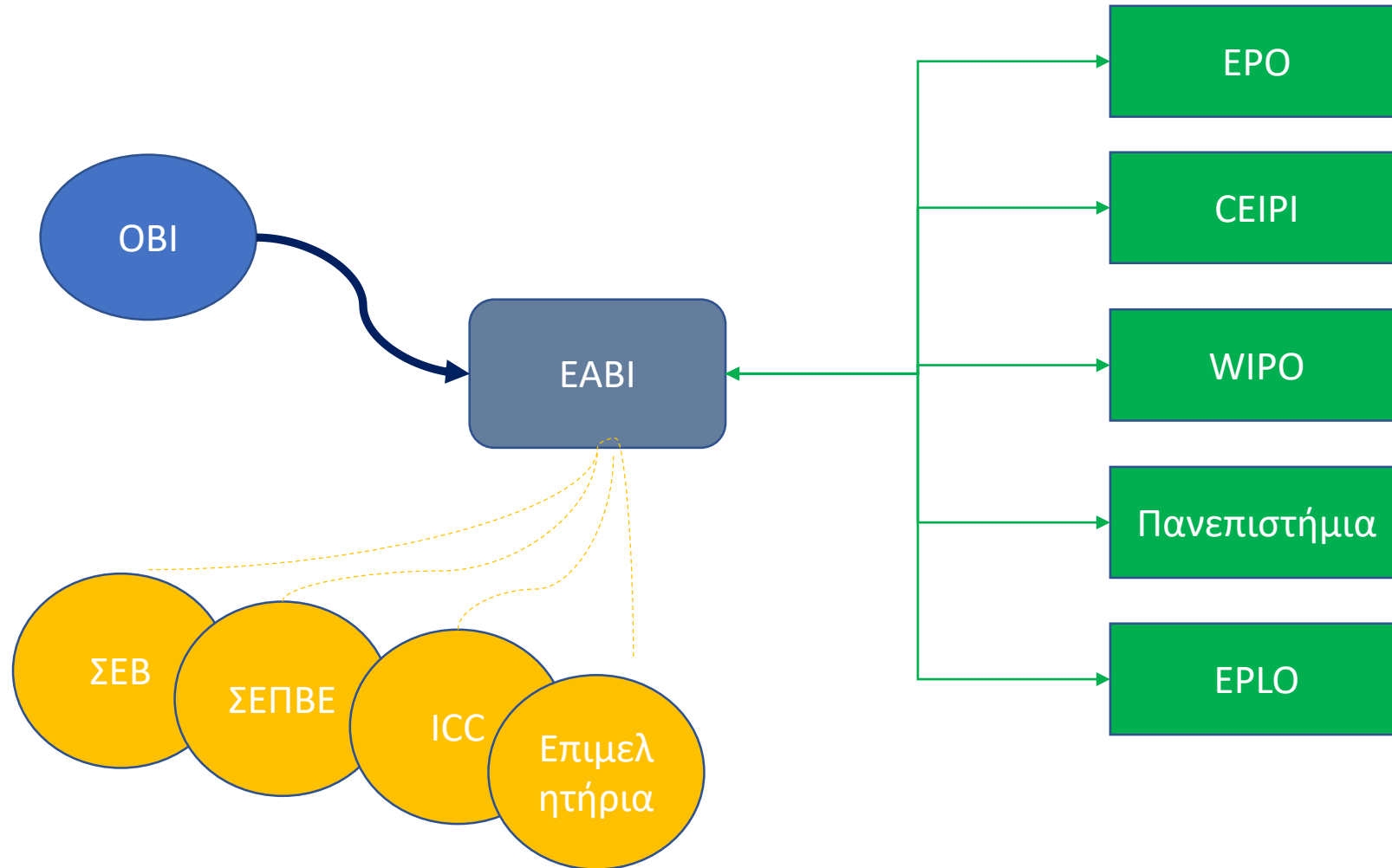

# Προϊόντα

- Δέσμη I: Σύμβουλοι (ΕΡΟ/ CEIRI/ EPLO/ ΤΕΕ + Πανεπιστήμια)
  - Greek Qualification Exam (GQE)
    - Πιστοποιημένος σύμβουλος ευρεσιτεχνίας
  - GQE Summer School
  - Επιμορφωτικά σεμινάρια για επαγγελματίες
- Δέσμη II: Αναπτυξιακό/ Διεθνές (WIPO/ EPLO + Πανεπιστήμια)
  - WIPO Master on IP, Innovation and Development
  - WIPO Summer School
  - Επιμορφωτικά σεμινάρια για επαγγελματίες, στελέχη της δημόσιας διοίκησης, policy makers και ακαδημαϊκούς
  - Έρευνα σε Εφαρμοσμένη Βιομηχανική Ιδιοκτησία

# Παραγωγή Αξίας

- Ενίσχυση της Καινοτομίας
- Σύνδεση έρευνας με βιομηχανία
- Άνοιγμα Επαγγέλματος / Άνοιγμα Αγοράς (προαπαιτούμενο)
- Παραγωγή Διανοητικού Κεφαλαίου
- Παρθένα αγορά για τη Βιομηχανική Ιδιοκτησία σε Βαλκάνια και ανατολική Μεσόγειο
- Αναβάθμιση της Ελλάδας στο διεθνές οικοσύστημα καινοτομίας
  - Υποστήριξη από EPLO/ CEIPI/ WIPO

# Συμπεράσματα

- The Knowledge Turn/ The Data Turn
- Πως τοποθετούμαστε στην ύστερη παγκοσμιοποίηση; (ενίσχυση πολυκεντρικών διεθνών σχημάτων)
- Αξιοποιούμε τους θεσμούς που έχουμε στη διάθεσή μας (ΕΡΟ/ WIPO/ ΕΡΛΟ/ ΕΥΙΡΟ)
- Ακολουθούμε το χρήμα = περιφέρεια (Ελληνική – Ευρωπαϊκή)
- Δημιουργούμε Οικοσύστημα Βιομηχανικής Ιδιοκτησίας
- Συνεργαζόμαστε